

Номер продукта | 94424

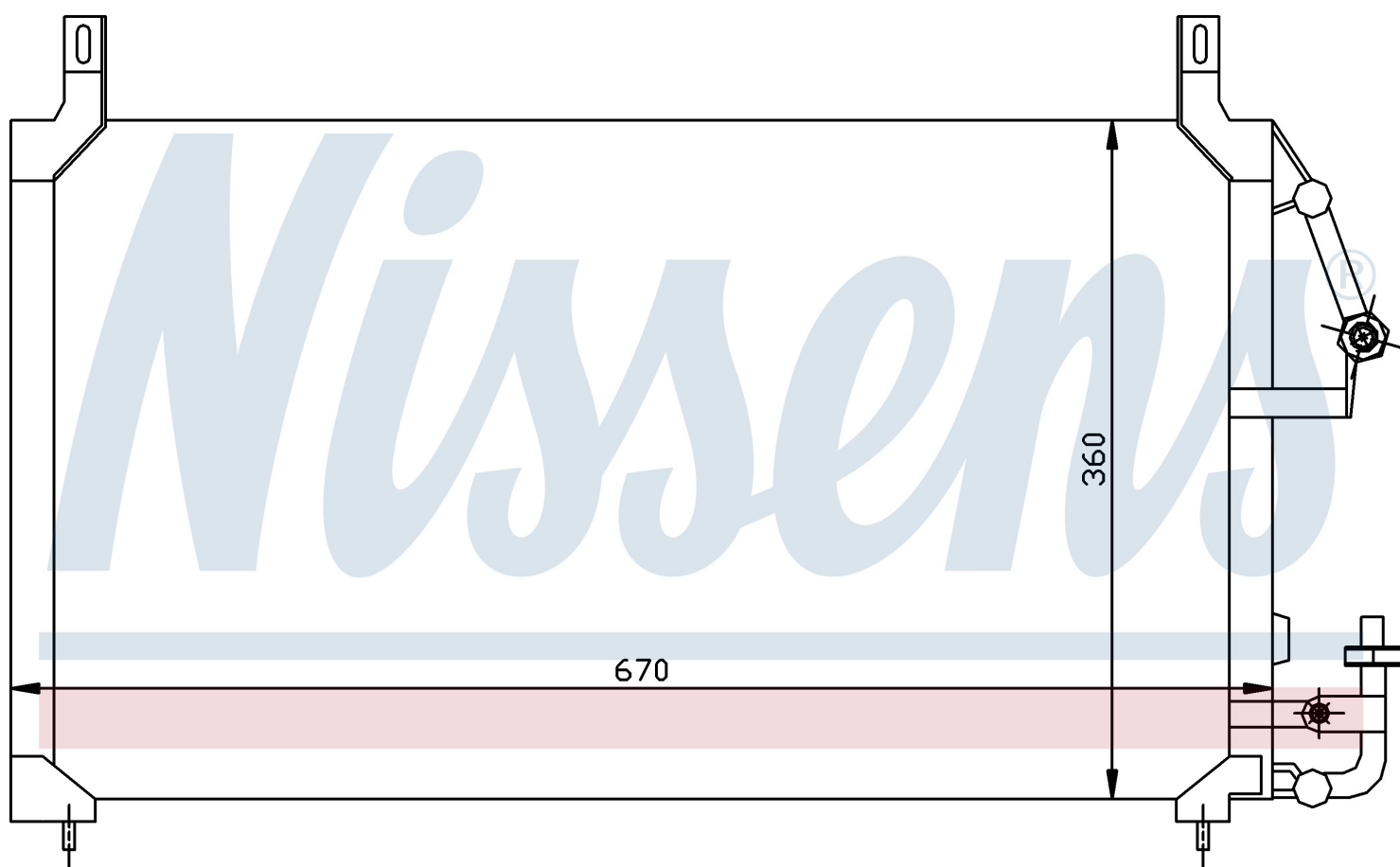

Номер продукта 94424	
Производитель	DAEWOO
Модельный ряд	CIELO (94-)
Модель	1.5 i
Коробка передач	Automatic
Система А/С	With/Without air conditioning
Топливо	Gasoline
Двигатель	G15MF
Вес брутто	5,14 kg
Период	8/1994->
Размер (В x Ш x Г)	670 x 360 x 24 mm
Примечание	CORROSION PROTECTED
Материал	Aluminium/Aluminium
Оригинальные номера	
96164823	

Номер продукта | 94424

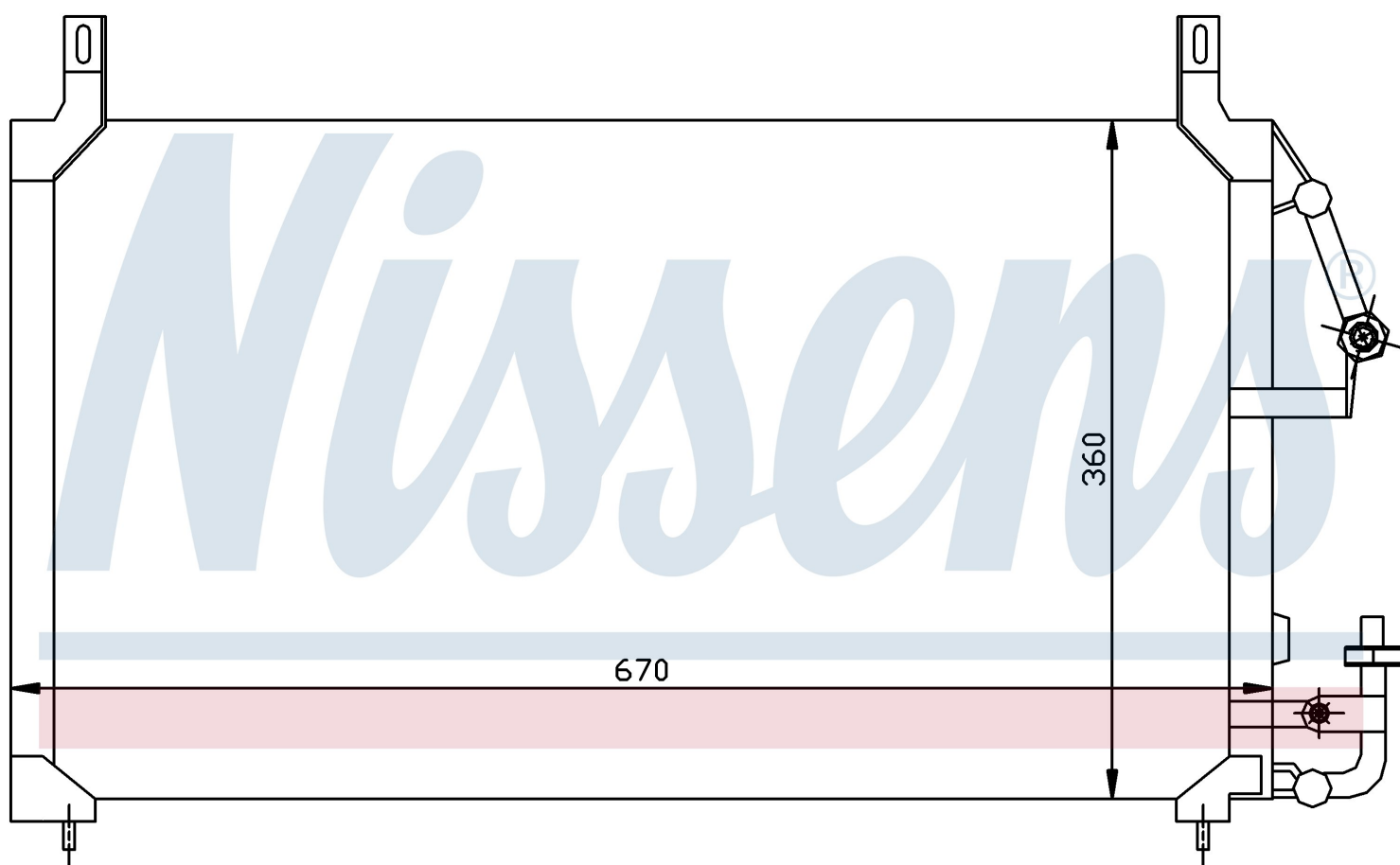

Номер продукта 94424	
Производитель	DAEWOO
Модельный ряд	CIELO (94-)
Модель	1.5 i
Коробка передач	Automatic
Система А/С	With/Without air conditioning
Топливо	Gasoline
Двигатель	G15MF
Вес брутто	5,14 kg
Период	8/1994->
Размер (В x Ш x Г)	670 x 360 x 24 mm
Примечание	CORROSION PROTECTED
Материал	Aluminium/Aluminium
Оригинальные номера	
96164823	

Номер продукта | 94424

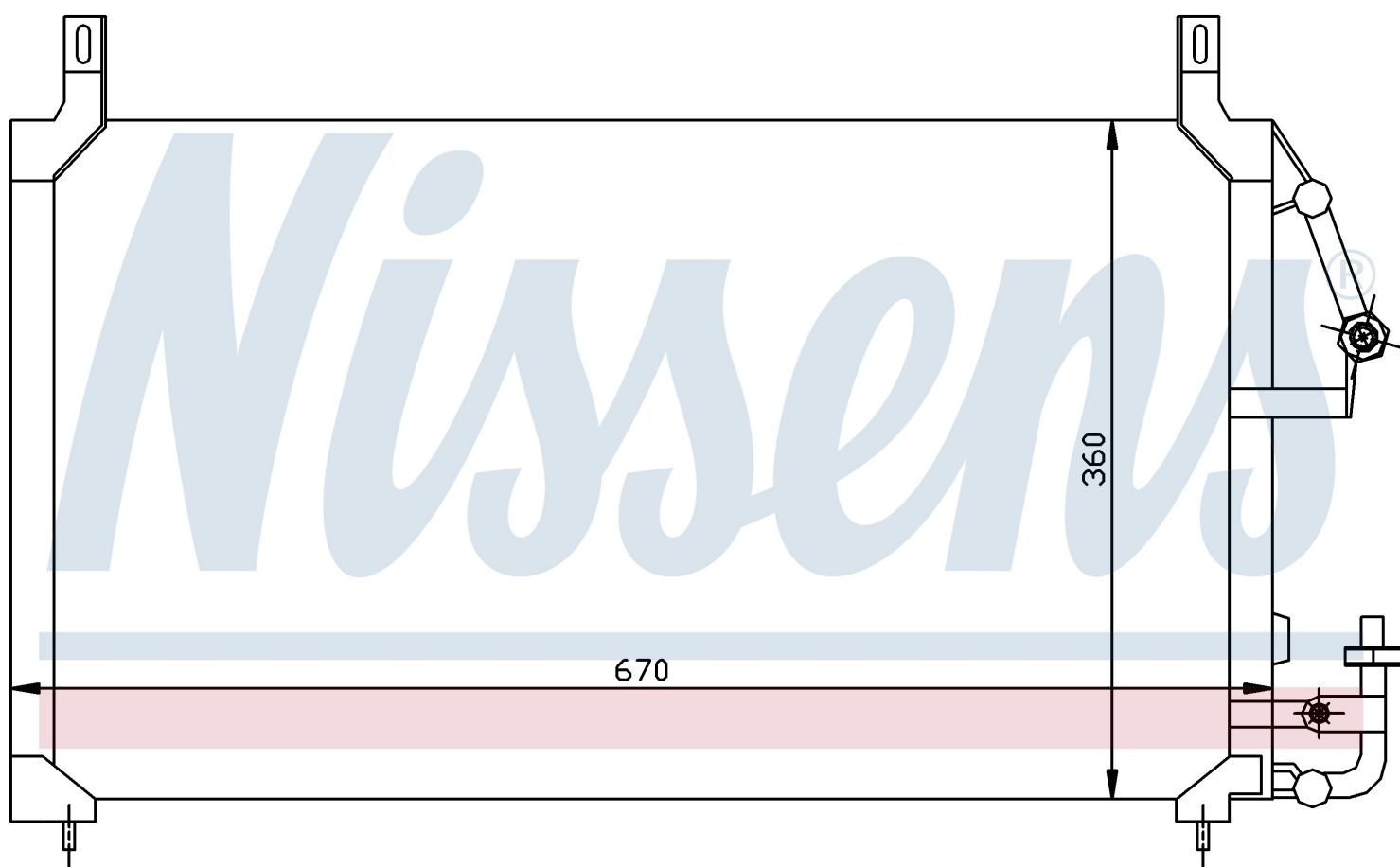

Номер продукта 94424	
Производитель	DAEWOO
Модельный ряд	CIELO (94-)
Модель	1.5 i 16V
Коробка передач	Manual
Система А/С	With/Without air conditioning
Топливо	Gasoline
Двигатель	A15MF
Вес брутто	5,14 kg
Период	8/1994->
Размер (В x Ш x Г)	670 x 360 x 24 mm
Примечание	CORROSION PROTECTED
Материал	Aluminium/Aluminium
Оригинальные номера	
96164823	

Номер продукта | 94424

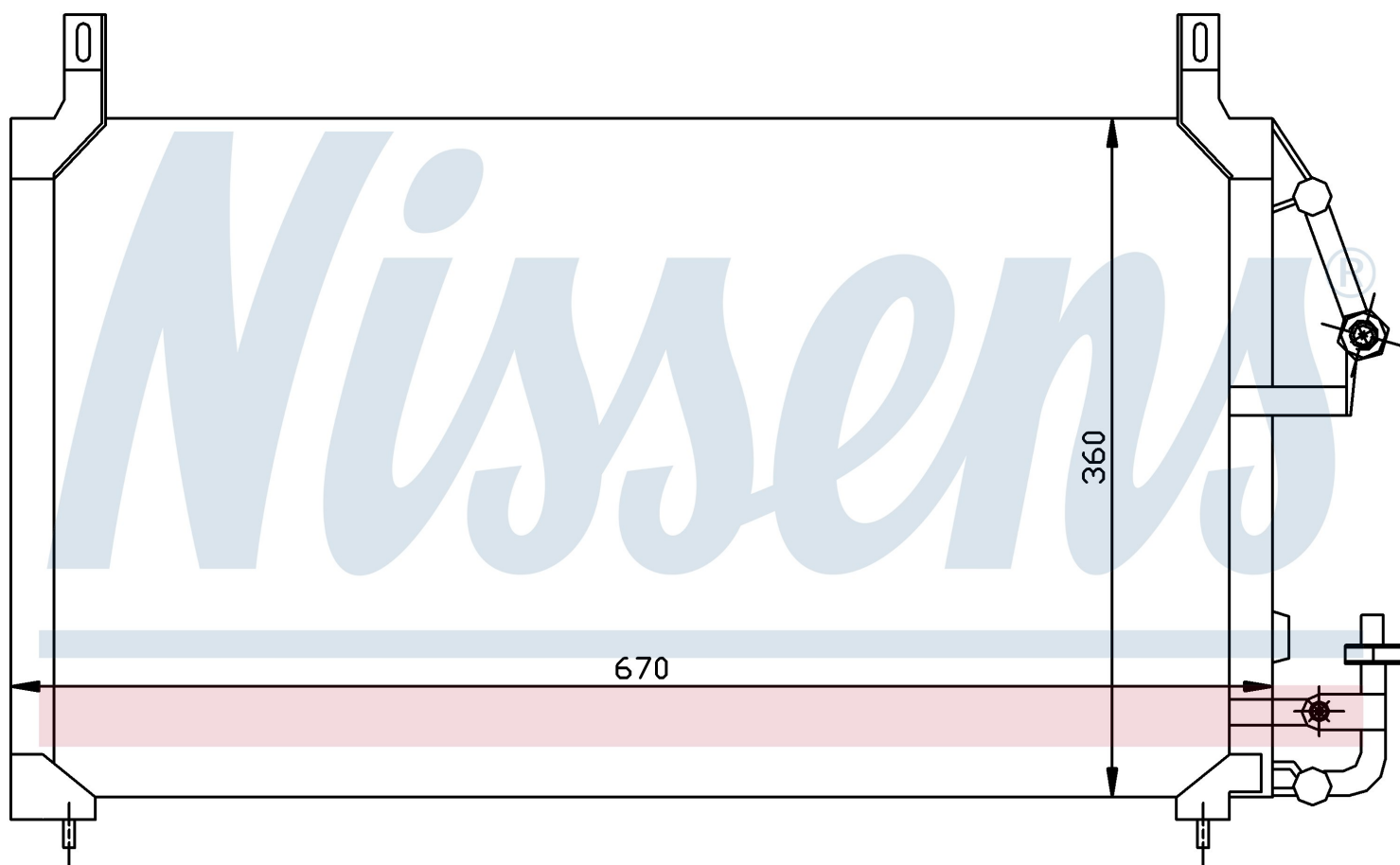
**Номер продукта 94424**

Производитель	DAEWOO
Модельный ряд	CIELO (94-)
Модель	1.5 i 16V
Коробка передач	Automatic
Система А/С	With/Without air conditioning
Топливо	Gasoline
Двигатель	A15MF
Вес брутто	5,14 kg
Период	8/1994->
Размер (В x Ш x Г)	670 x 360 x 24 mm
Примечание	CORROSION PROTECTED
Материал	Aluminium/Aluminium
Оригинальные номера	
96164823	

Номер продукта | 94424

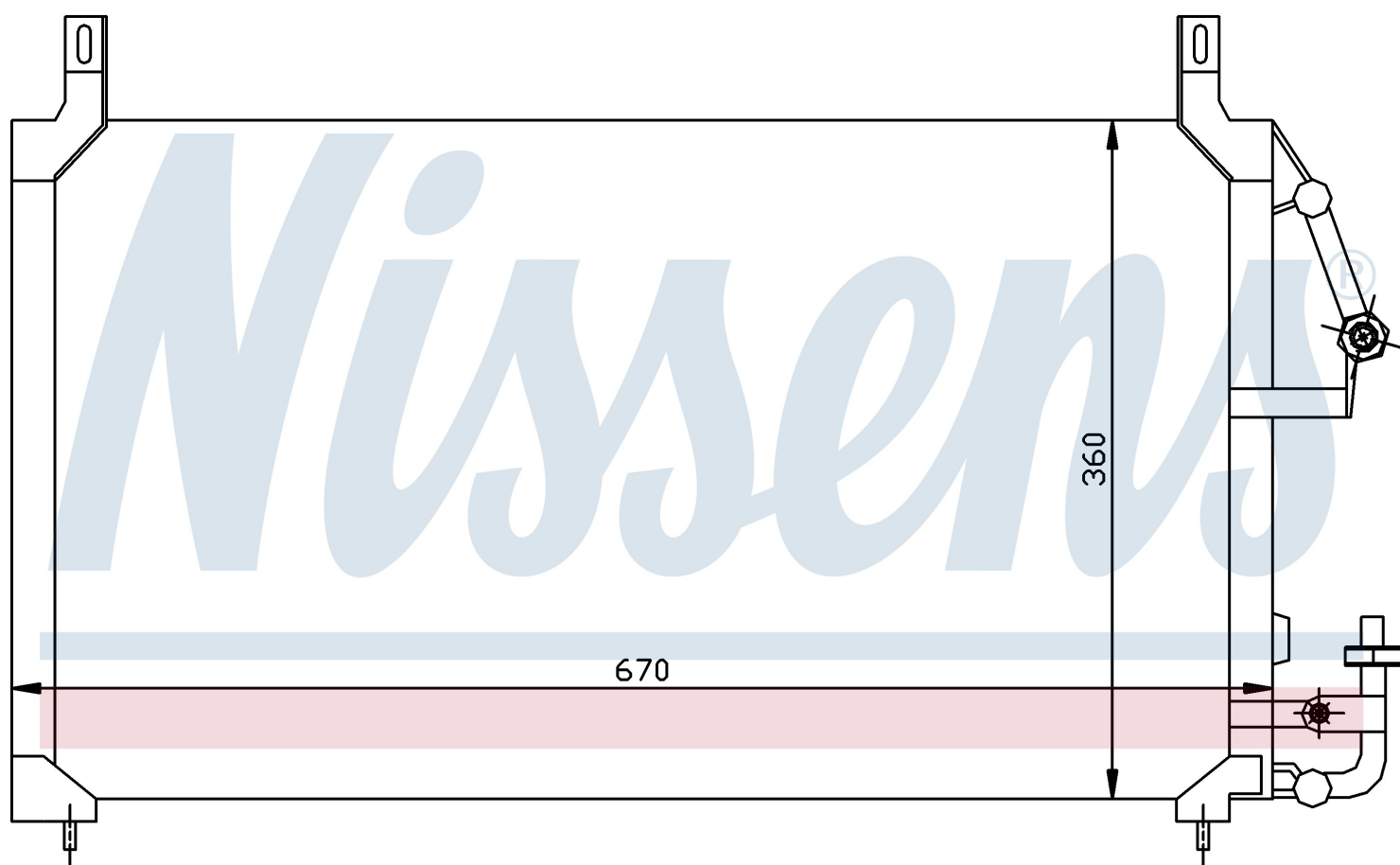

Номер продукта 94424	
Производитель	DAEWOO
Модельный ряд	CIELO (94-)
Модель	1.8 i
Коробка передач	Manual
Система А/С	With/Without air conditioning
Топливо	Gasoline
Двигатель	C18LE
Вес брутто	5,14 kg
Период	8/1994->
Размер (В x Ш x Г)	670 x 360 x 24 mm
Примечание	CORROSION PROTECTED
Материал	Aluminium/Aluminium
Оригинальные номера	
96164823	

Номер продукта | 94424

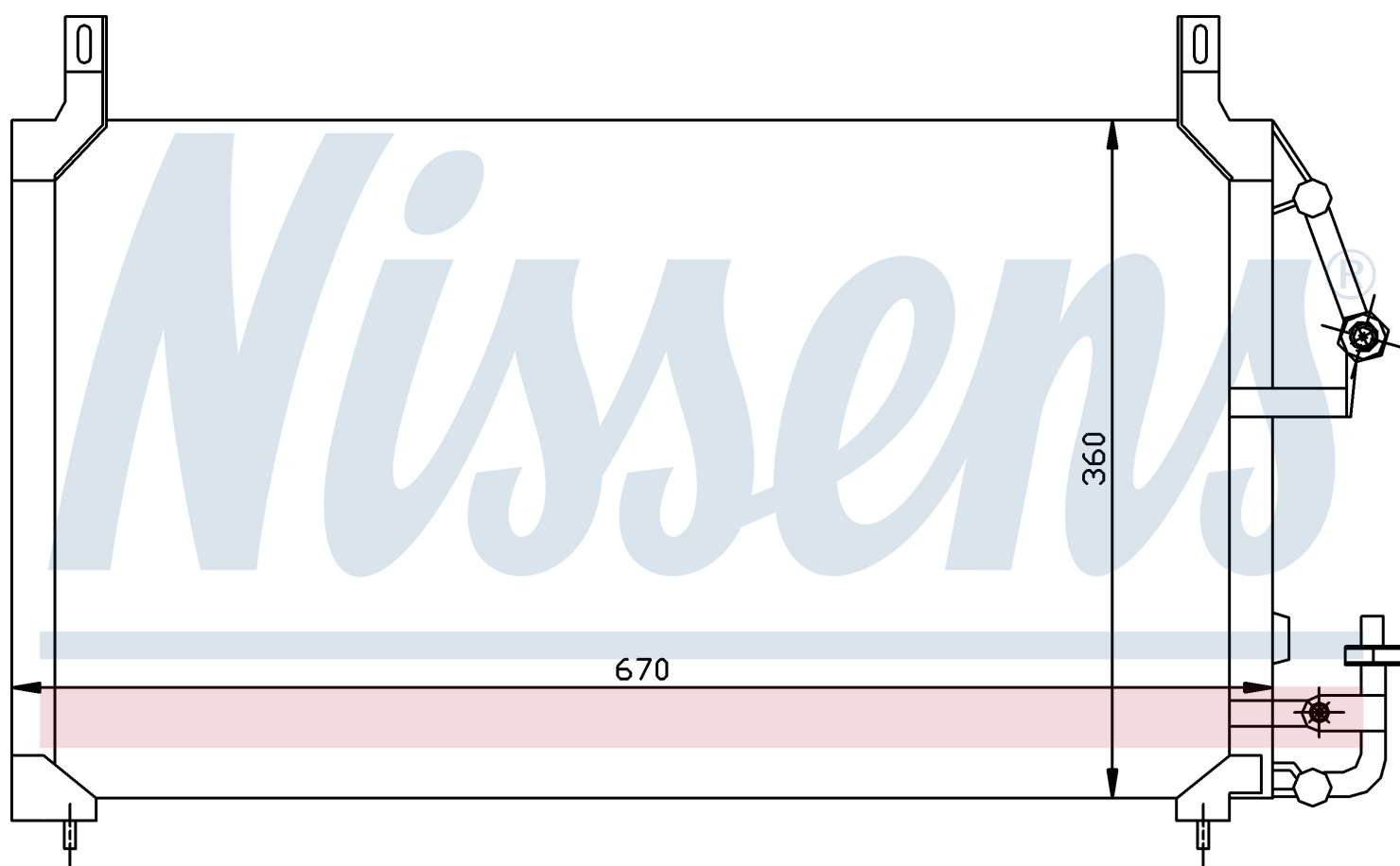

Номер продукта 94424	
Производитель	DAEWOO
Модельный ряд	CIELO (94-)
Модель	1.8 i
Коробка передач	Manual
Система А/С	With/Without air conditioning
Топливо	Gasoline
Двигатель	C18LE
Вес брутто	5,14 kg
Период	8/1994->
Размер (В x Ш x Г)	670 x 360 x 24 mm
Примечание	CORROSION PROTECTED
Материал	Aluminium/Aluminium
Оригинальные номера	
96164823	

Номер продукта | 94424

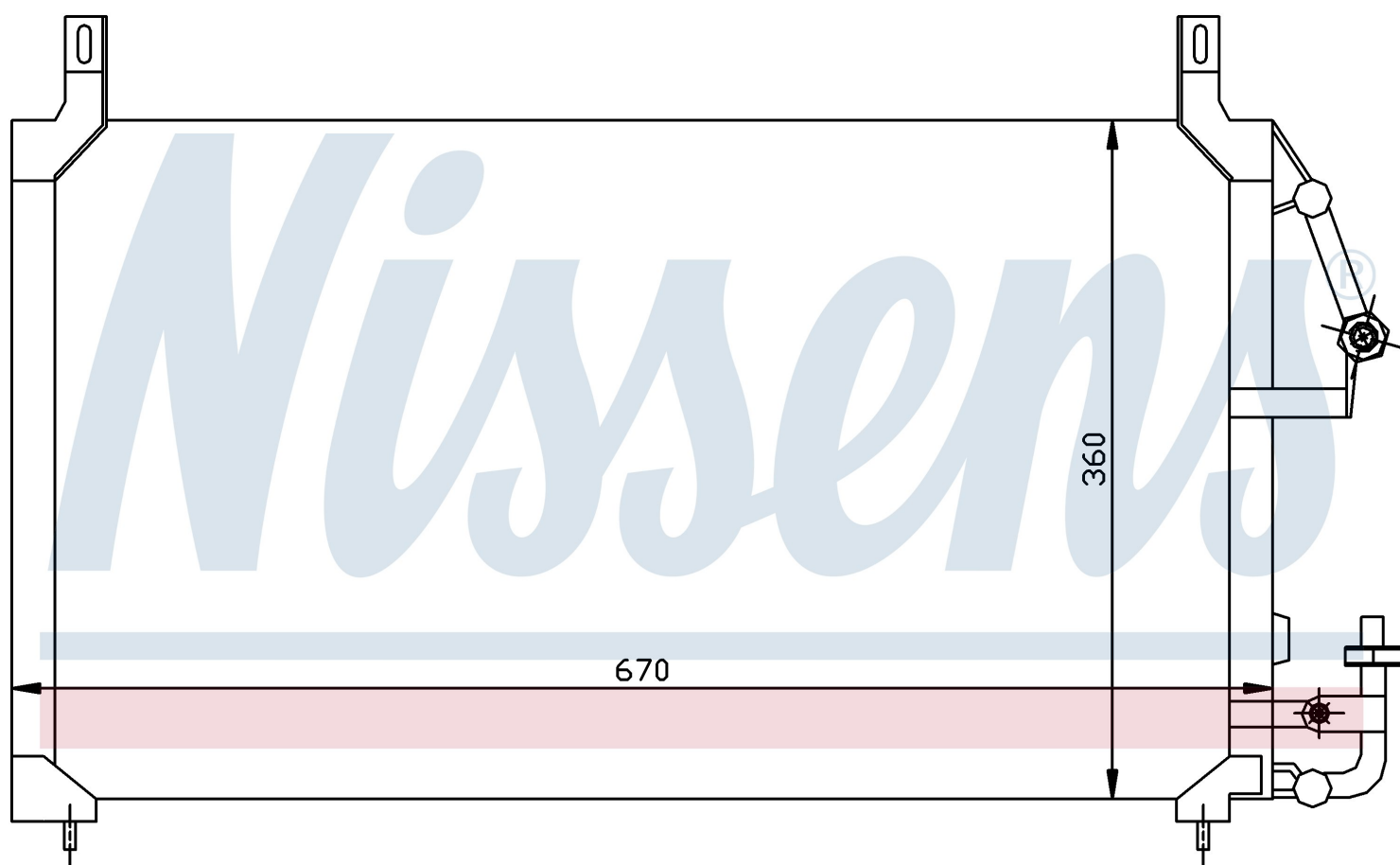

Номер продукта 94424	
Производитель	DAEWOO
Модельный ряд	CIELO (94-)
Модель	1.8 i
Коробка передач	Automatic
Система А/С	With/Without air conditioning
Топливо	Gasoline
Двигатель	C18LE
Вес брутто	5,14 kg
Период	8/1994->
Размер (В x Ш x Г)	670 x 360 x 24 mm
Примечание	CORROSION PROTECTED
Материал	Aluminium/Aluminium
Оригинальные номера	
96164823	

Номер продукта | 94424

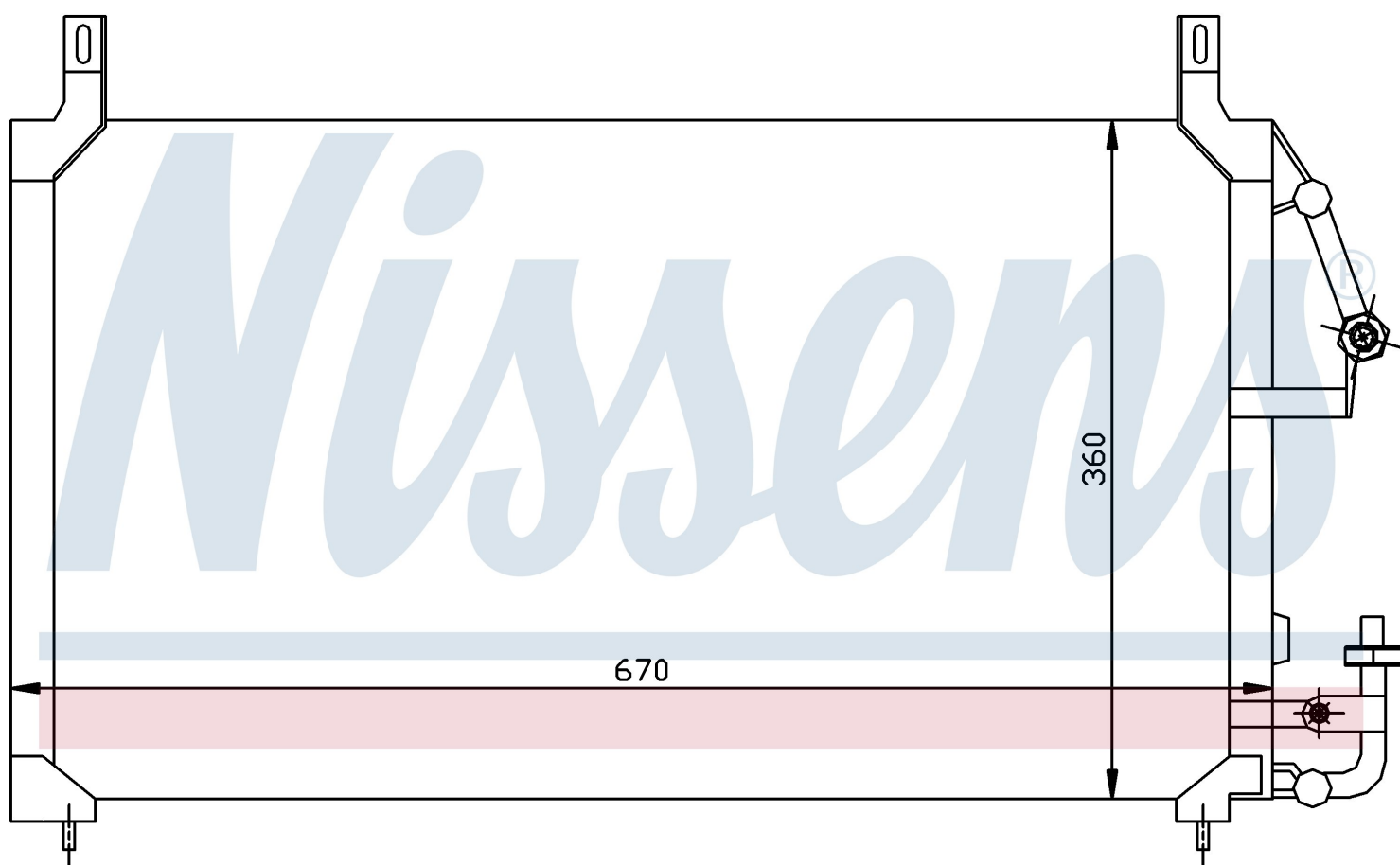

Номер продукта 94424	
Производитель	DAEWOO
Модельный ряд	ESPERO (94-)
Модель	1.5 i
Коробка передач	Automatic
Система А/С	With/Without air conditioning
Топливо	Gasoline
Двигатель	G15MF
Вес брутто	5,14 kg
Период	8/1994->4/1997
Размер (В x Ш x Г)	670 x 360 x 24 mm
Примечание	CORROSION PROTECTED
Материал	Aluminium/Aluminium
Оригинальные номера	
96164823	

Номер продукта | 94424

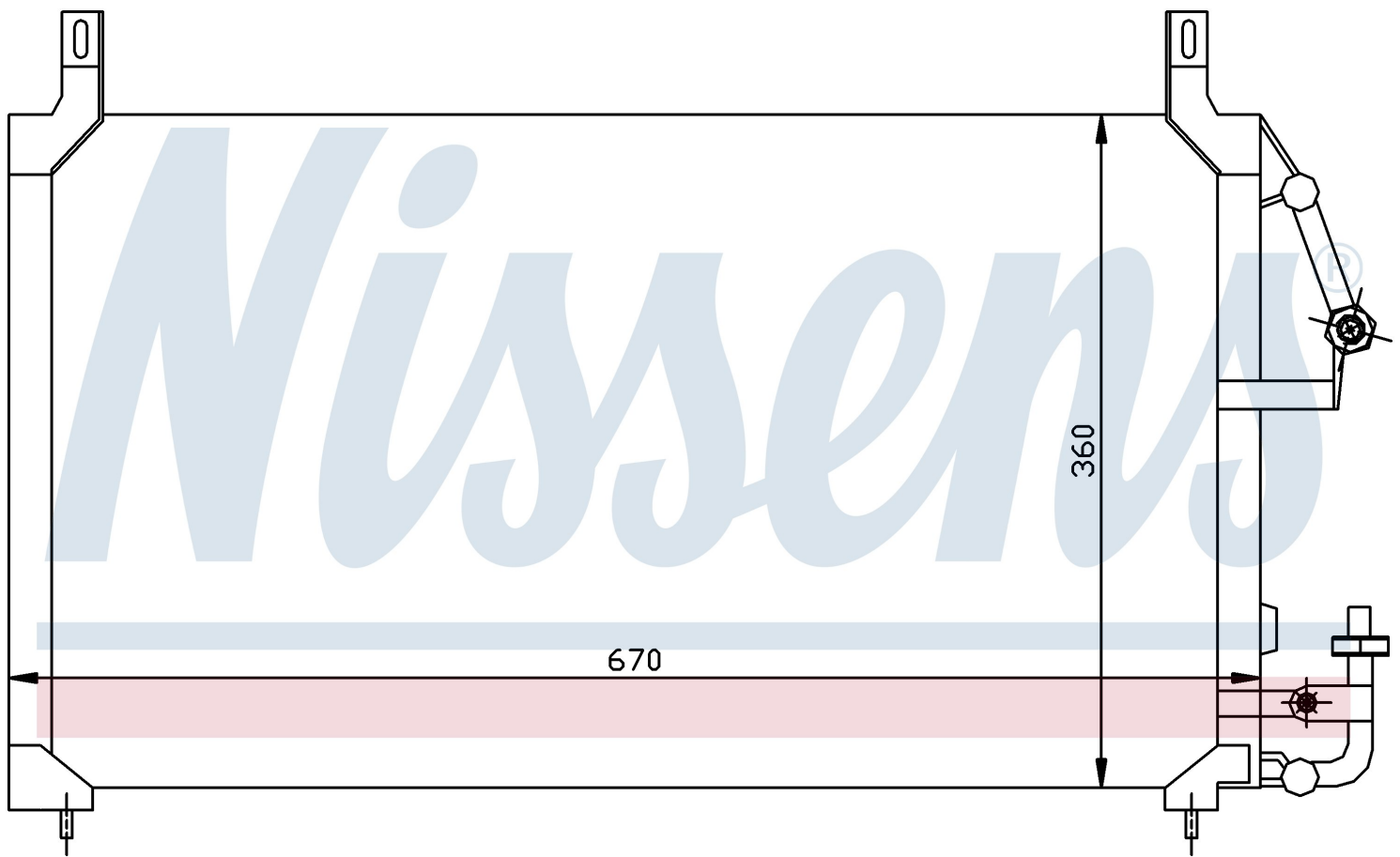
**Номер продукта 94424**

Производитель	DAEWOO
Модельный ряд	ESPERO (94-)
Модель	1.5 i
Коробка передач	Automatic
Система А/С	With/Without air conditioning
Топливо	Gasoline
Двигатель	G15MF
Вес брутто	5,14 kg
Период	8/1994->4/1997
Размер (В x Ш x Г)	670 x 360 x 24 mm
Примечание	CORROSION PROTECTED
Материал	Aluminium/Aluminium

Оригинальные номера

96164823

Номер продукта | 94424

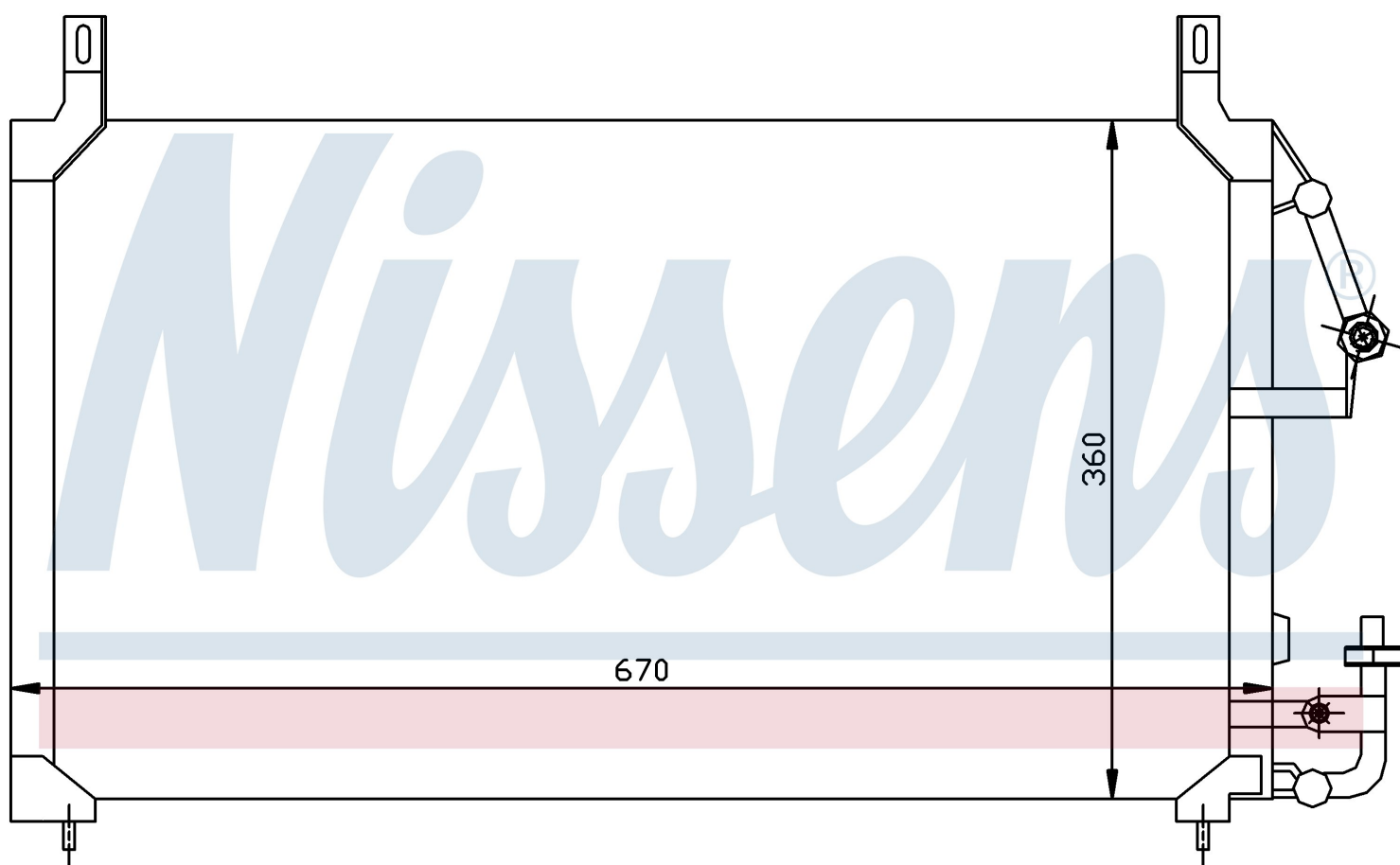

Номер продукта 94424	
Производитель	DAEWOO
Модельный ряд	ESPERO (94-)
Модель	1.5 i 16V
Коробка передач	Manual
Система А/С	With/Without air conditioning
Топливо	Gasoline
Двигатель	A15MF
Вес брутто	5,14 kg
Период	8/1994->4/1997
Размер (В x Ш x Г)	670 x 360 x 24 mm
Примечание	CORROSION PROTECTED
Материал	Aluminium/Aluminium
Оригинальные номера	
96164823	

Номер продукта | 94424

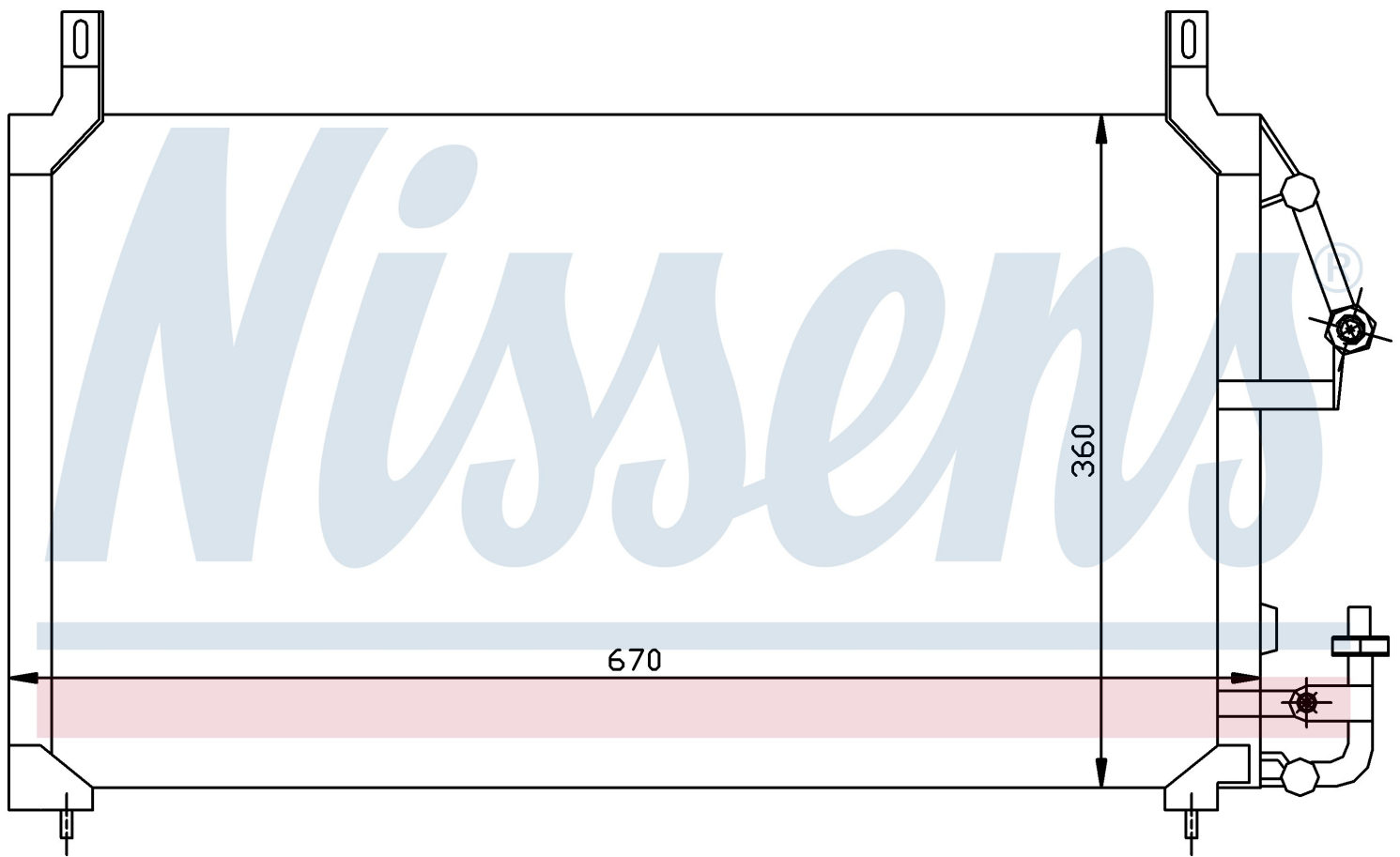
**Номер продукта 94424**

Производитель	DAEWOO
Модельный ряд	ESPERO (94-)
Модель	1.5 i 16V
Коробка передач	Automatic
Система А/С	With/Without air conditioning
Топливо	Gasoline
Двигатель	A15MF
Вес брутто	5,14 kg
Период	8/1994->4/1997
Размер (В x Ш x Г)	670 x 360 x 24 mm
Примечание	CORROSION PROTECTED
Материал	Aluminium/Aluminium

Оригинальные номера

96164823

Номер продукта | 94424

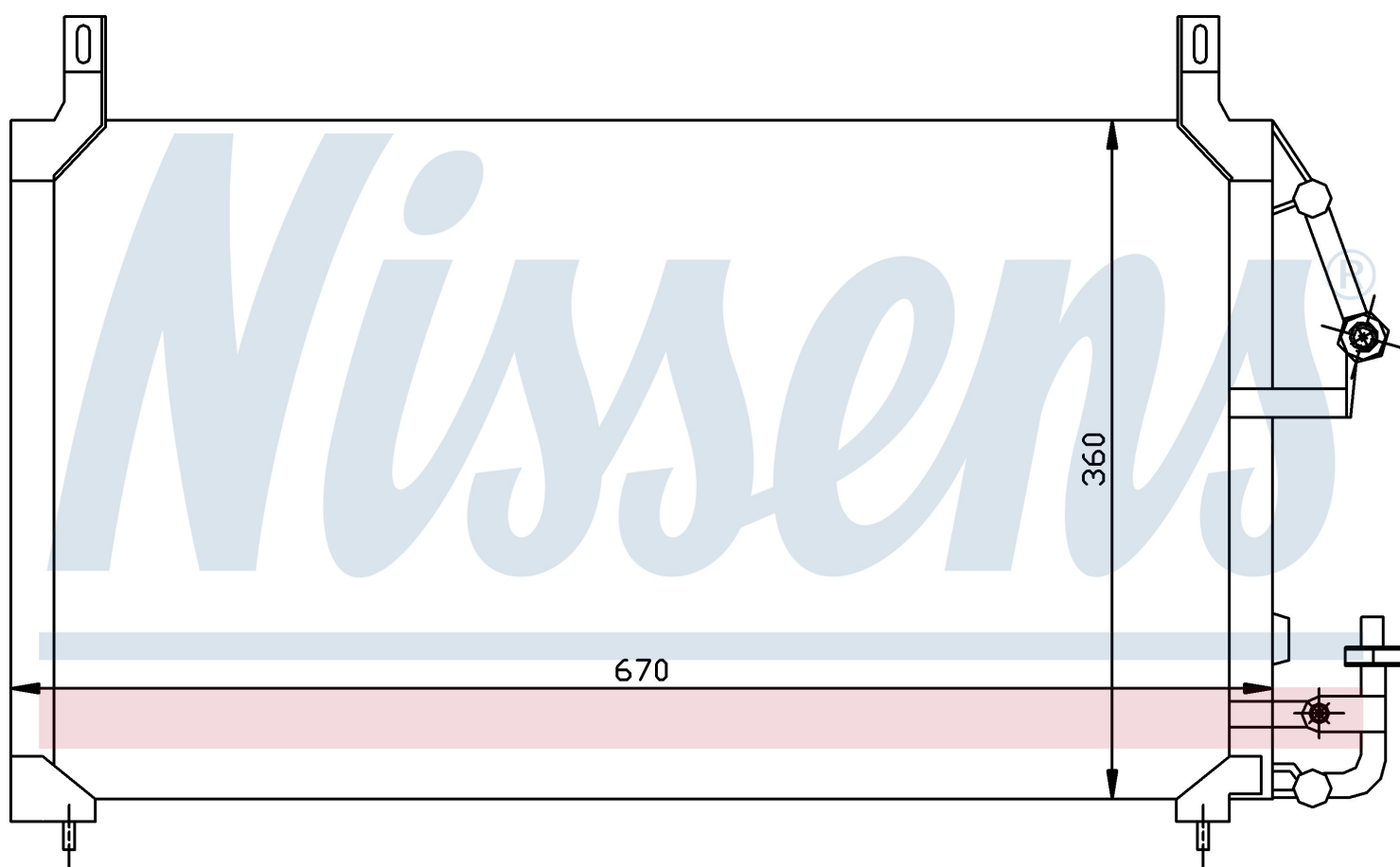

Номер продукта 94424	
Производитель	DAEWOO
Модельный ряд	ESPERO (94-)
Модель	1.8 i
Коробка передач	Manual
Система А/С	With/Without air conditioning
Топливо	Gasoline
Двигатель	C18LE
Вес брутто	5,14 kg
Период	8/1994->4/1997
Размер (В x Ш x Г)	670 x 360 x 24 mm
Примечание	CORROSION PROTECTED
Материал	Aluminium/Aluminium
Оригинальные номера	
96164823	

Номер продукта | 94424

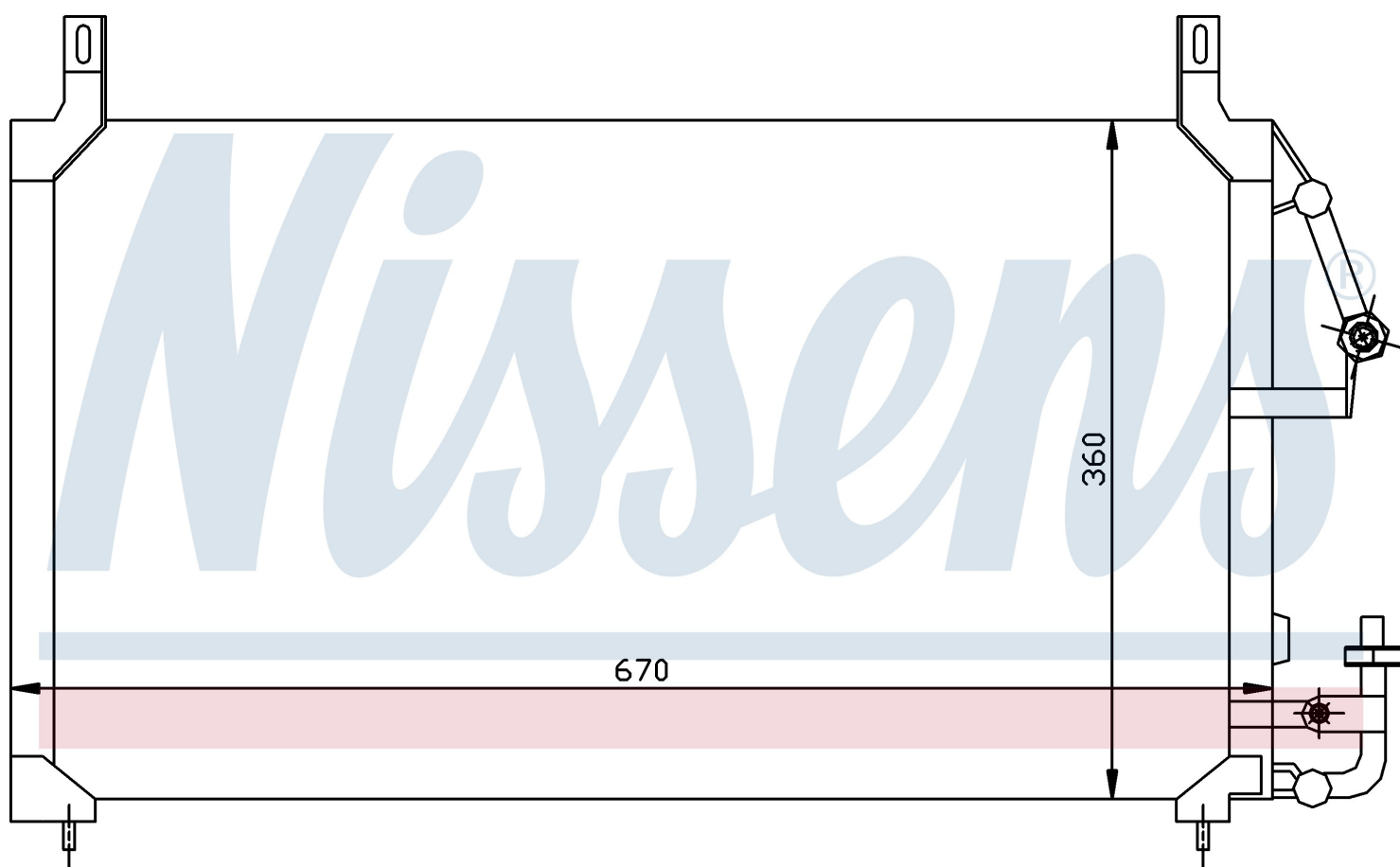

Номер продукта 94424	
Производитель	DAEWOO
Модельный ряд	ESPERO (94-)
Модель	1.8 i
Коробка передач	Automatic
Система А/С	With/Without air conditioning
Топливо	Gasoline
Двигатель	C18LE
Вес брутто	5,14 kg
Период	8/1994->4/1997
Размер (В x Ш x Г)	670 x 360 x 24 mm
Примечание	CORROSION PROTECTED
Материал	Aluminium/Aluminium
Оригинальные номера	
96164823	

Номер продукта | 94424

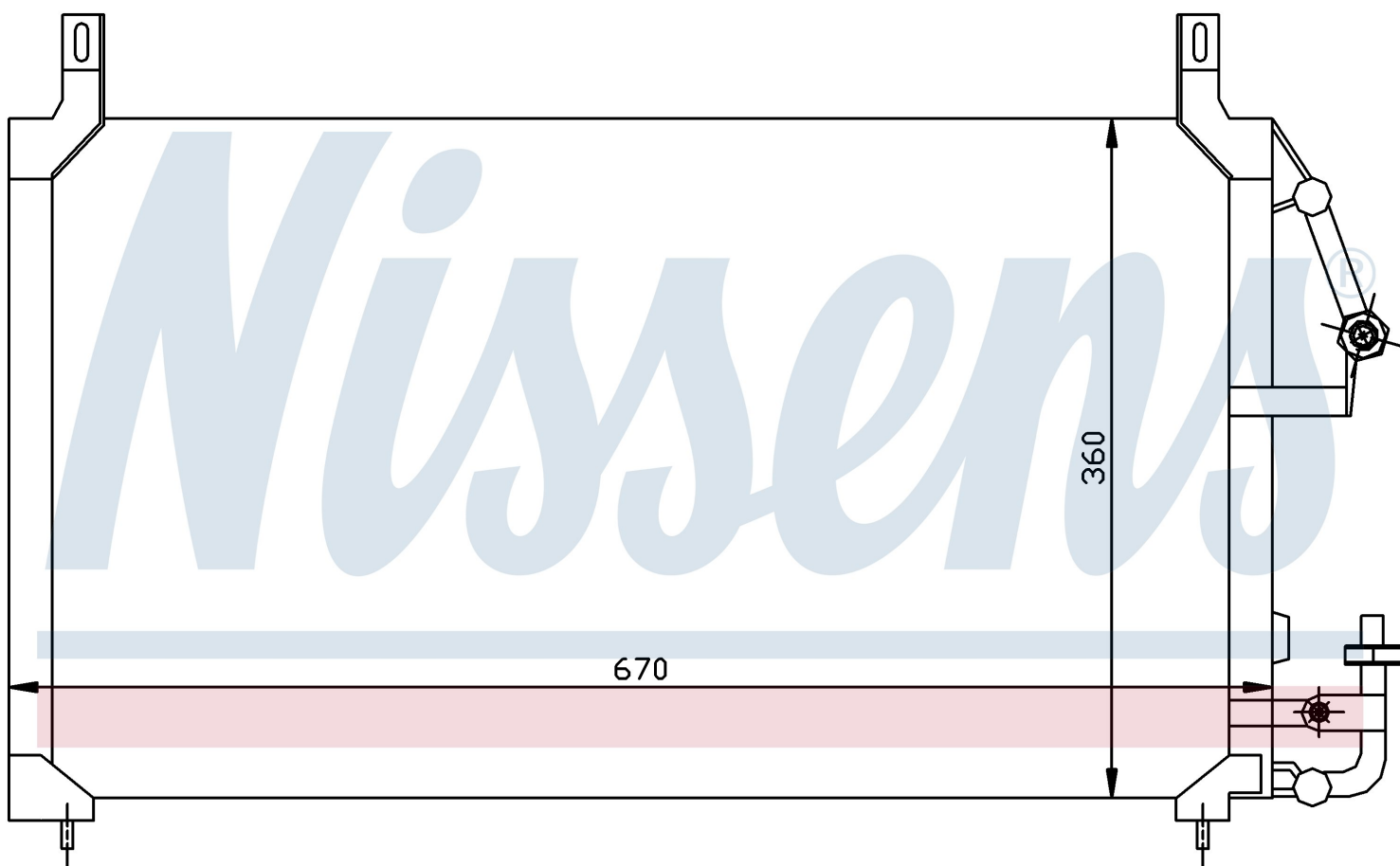
**Номер продукта 94424**

Производитель	DAEWOO
Модельный ряд	ESPERO (94-)
Модель	2.0 i
Коробка передач	Manual
Система А/С	With/Without air conditioning
Топливо	Gasoline
Двигатель	C20LE
Вес брутто	5,14 kg
Период	8/1994->4/1997
Размер (В x Ш x Г)	670 x 360 x 24 mm
Примечание	CORROSION PROTECTED
Материал	Aluminium/Aluminium

Оригинальные номера

96164823

Номер продукта | 94424

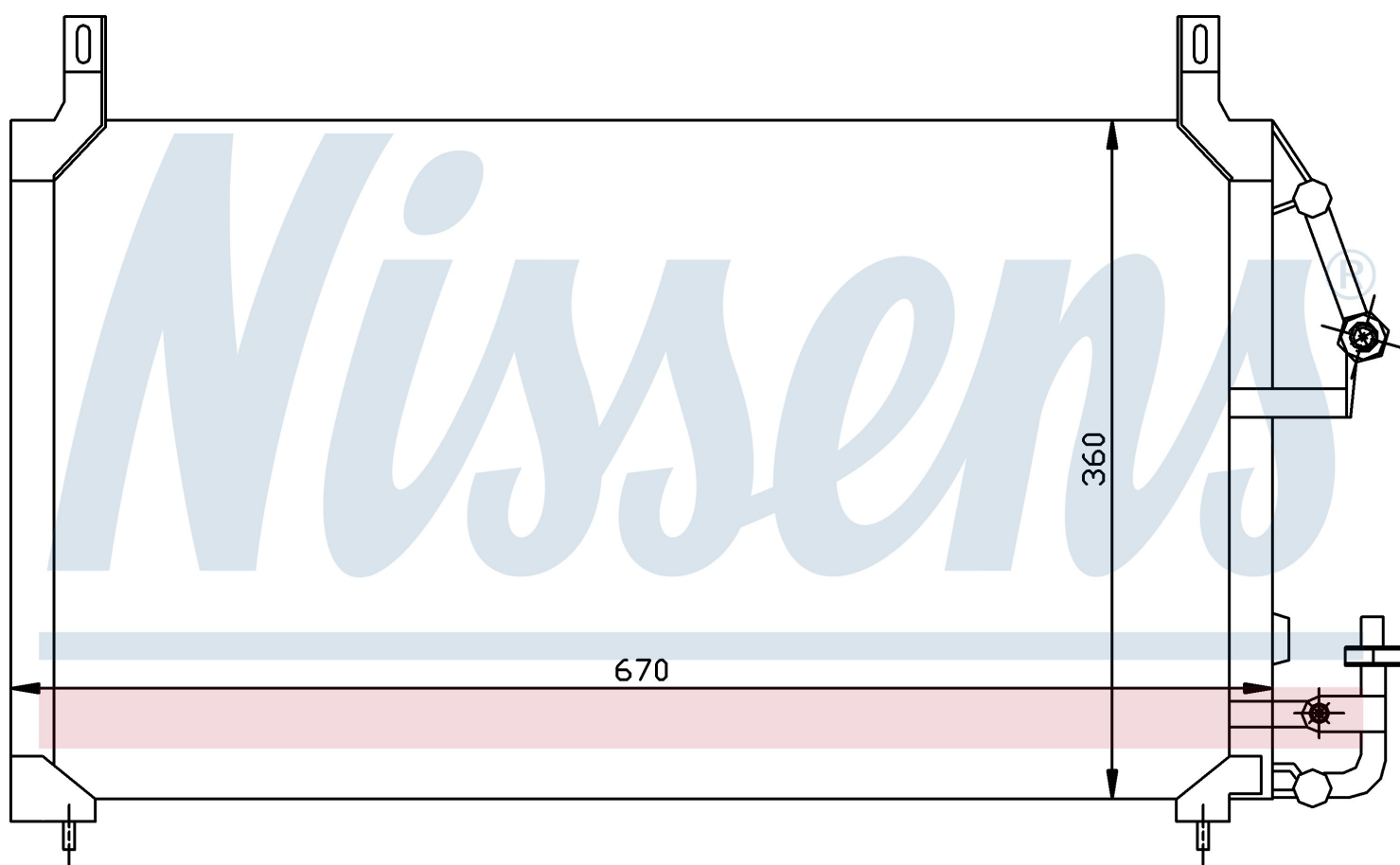

Номер продукта 94424	
Производитель	DAEWOO
Модельный ряд	ESPERO (94-)
Модель	2.0 i
Коробка передач	Automatic
Система А/С	With/Without air conditioning
Топливо	Gasoline
Двигатель	C20LE
Вес брутто	5,14 kg
Период	8/1994->4/1997
Размер (В x Ш x Г)	670 x 360 x 24 mm
Примечание	CORROSION PROTECTED
Материал	Aluminium/Aluminium
Оригинальные номера	
96164823	

Номер продукта | 94424

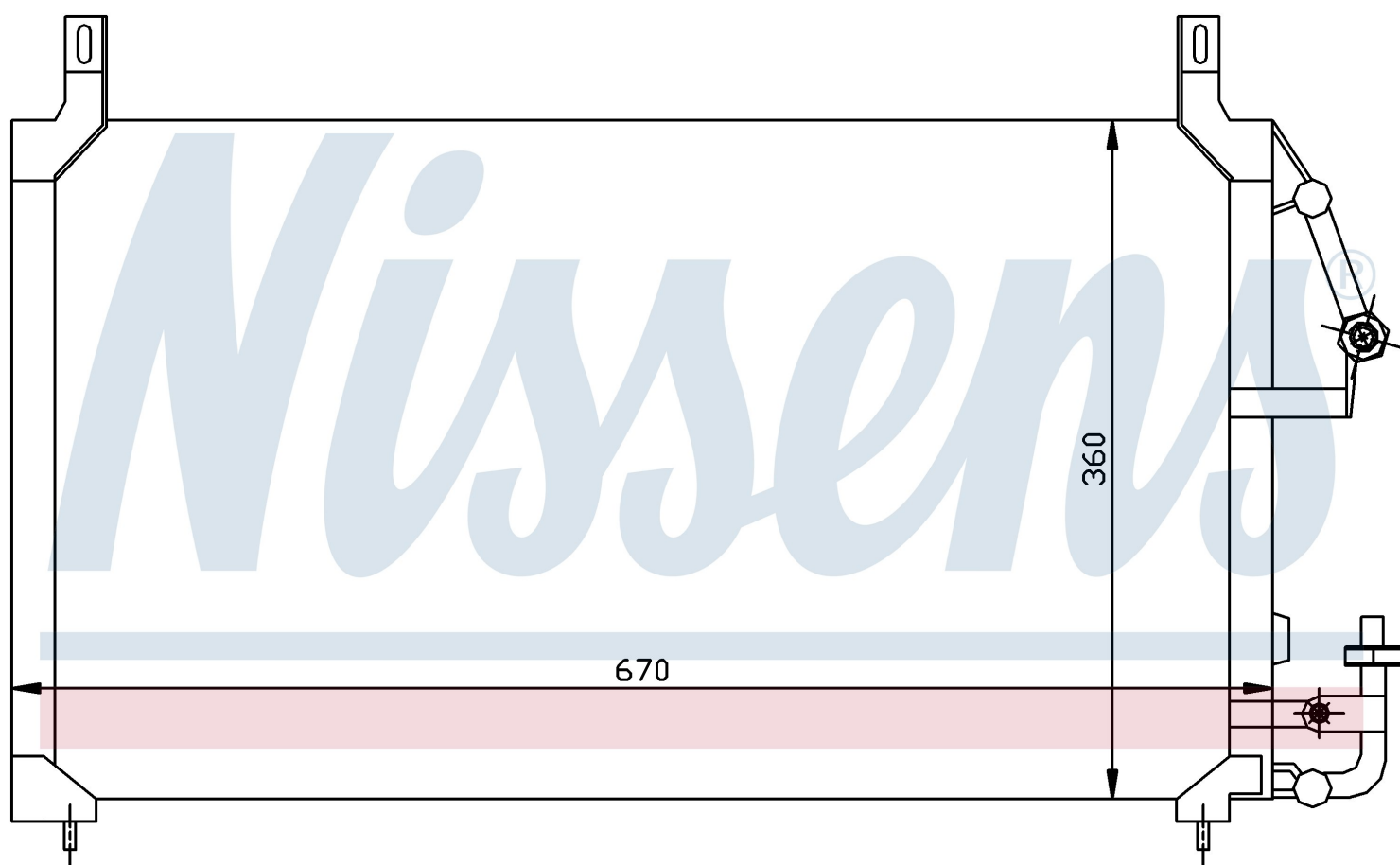

Номер продукта 94424	
Производитель	DAEWOO
Модельный ряд	ESPERO (94-)
Модель	2.0 i
Коробка передач	Manual
Система А/С	With/Without air conditioning
Топливо	Gasoline
Двигатель	C20LZ
Вес брутто	5,14 kg
Период	8/1994->4/1997
Размер (В x Ш x Г)	670 x 360 x 24 mm
Примечание	CORROSION PROTECTED
Материал	Aluminium/Aluminium
Оригинальные номера	
96164823	

Номер продукта | 94424

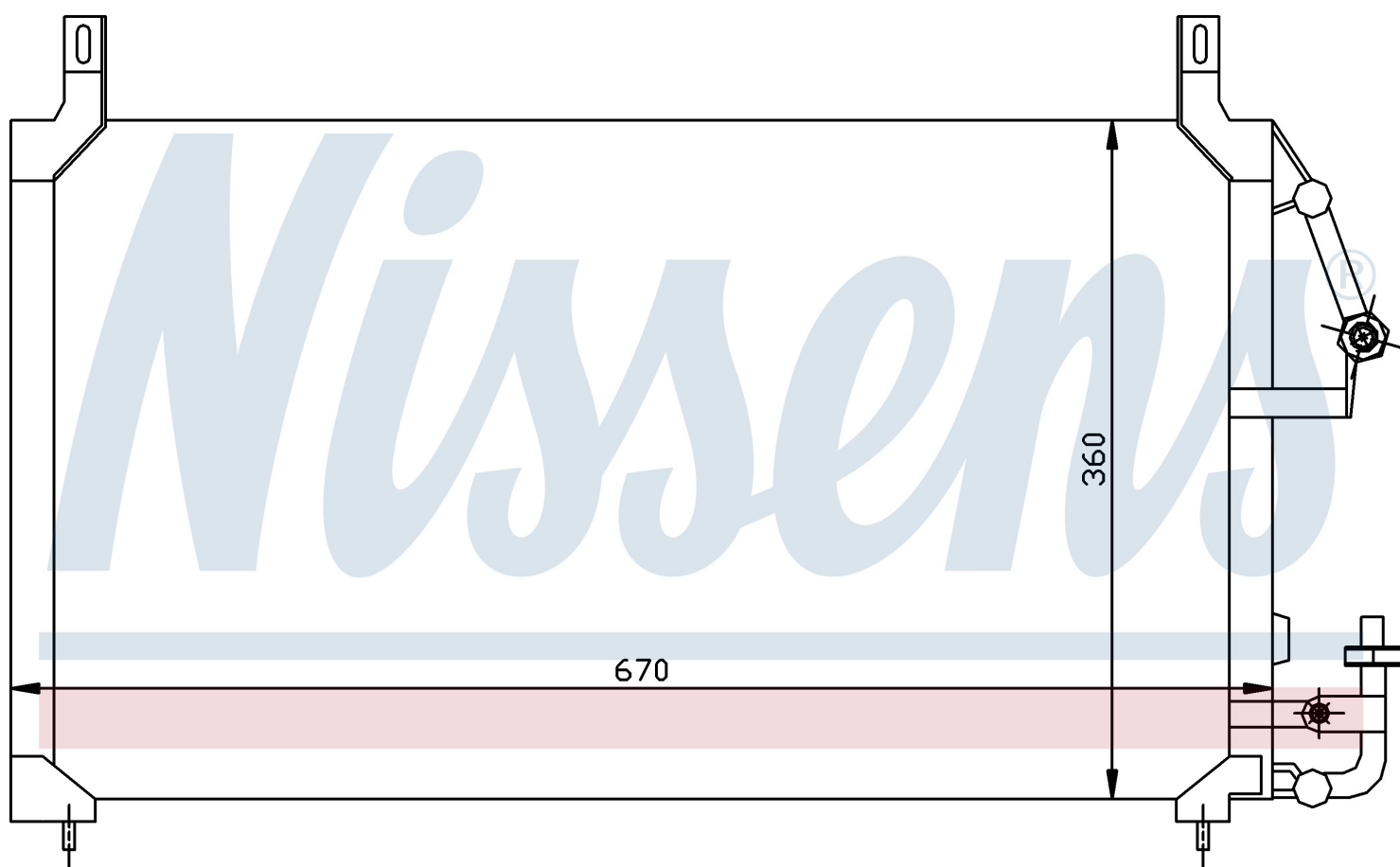

Номер продукта 94424	
Производитель	DAEWOO
Модельный ряд	ESPERO (94-)
Модель	2.0 i
Коробка передач	Automatic
Система А/С	With/Without air conditioning
Топливо	Gasoline
Двигатель	C20LZ
Вес брутто	5,14 kg
Период	8/1994->4/1997
Размер (В x Ш x Г)	670 x 360 x 24 mm
Примечание	CORROSION PROTECTED
Материал	Aluminium/Aluminium
Оригинальные номера	
96164823	

Номер продукта | 94424

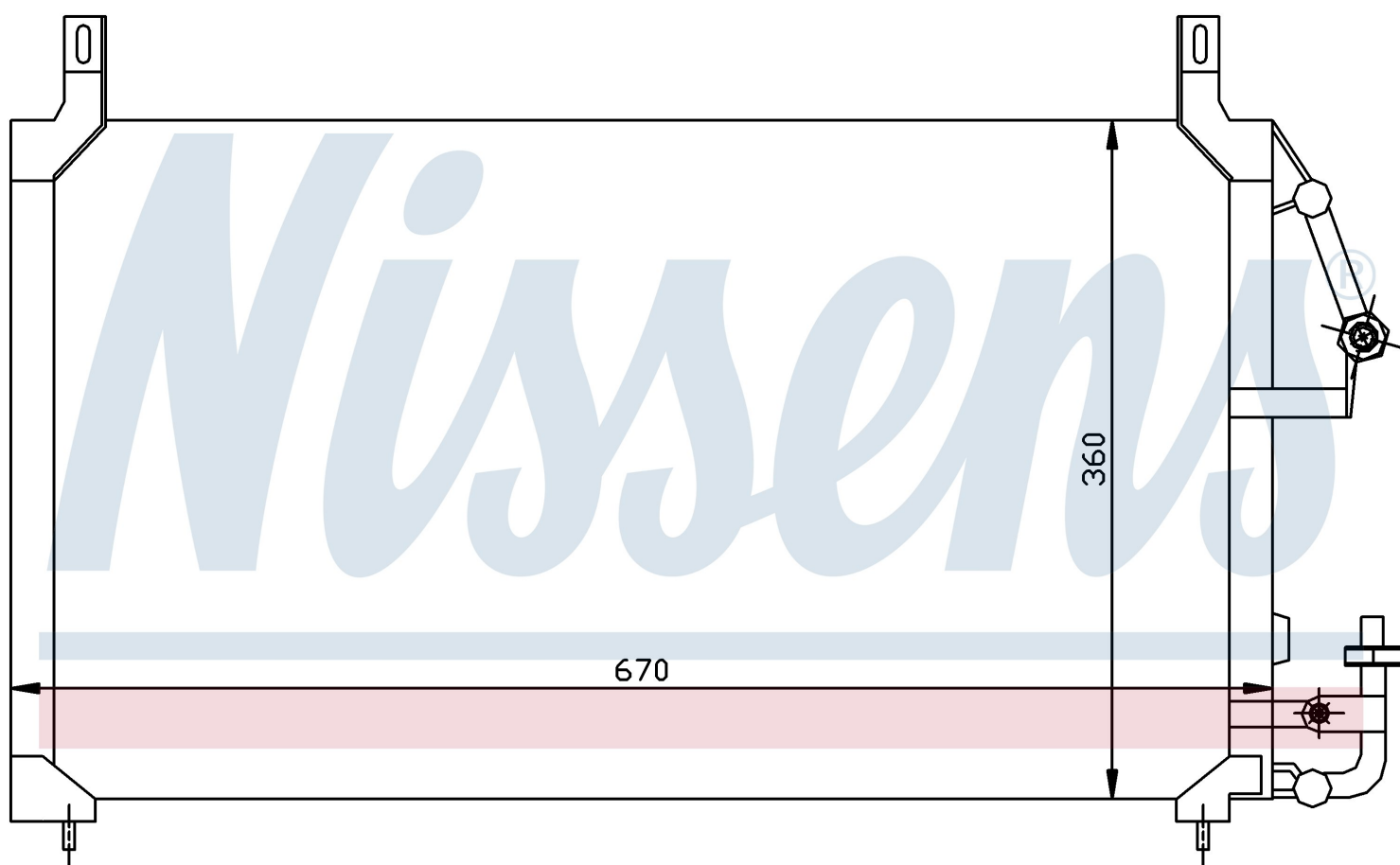

Номер продукта 94424	
Производитель	DAEWOO
Модельный ряд	NEXIA (94-)
Модель	1.5 i
Коробка передач	Manual
Система А/С	With/Without air conditioning
Топливо	Gasoline
Двигатель	G15MF
Вес брутто	5,14 kg
Период	8/1994->
Размер (В x Ш x Г)	670 x 360 x 24 mm
Примечание	CORROSION PROTECTED
Материал	Aluminium/Aluminium
Оригинальные номера	
96164823	

Номер продукта | 94424

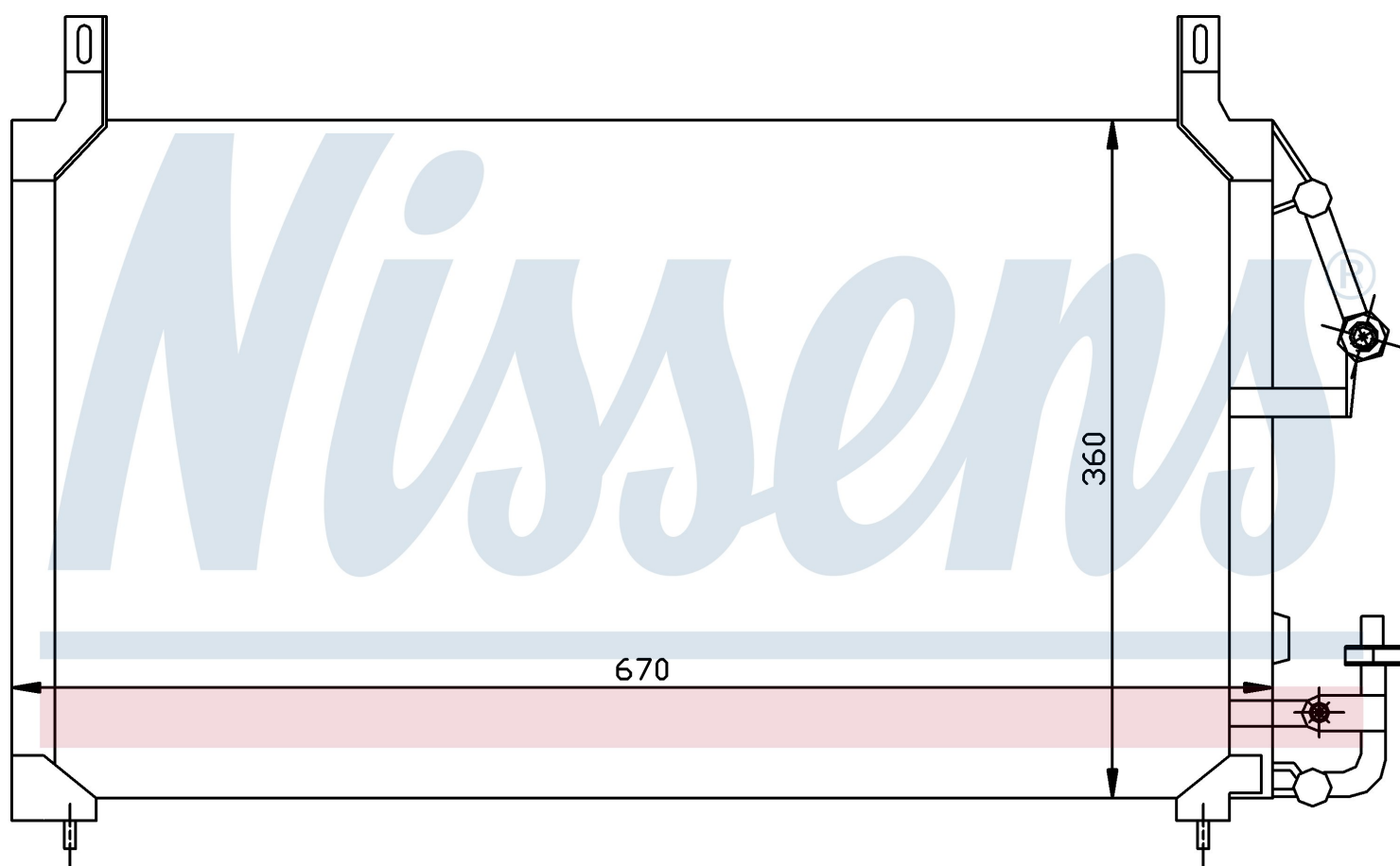

Номер продукта 94424	
Производитель	DAEWOO
Модельный ряд	NEXIA (94-)
Модель	1.5 i 16V
Коробка передач	Manual
Система А/С	With/Without air conditioning
Топливо	Gasoline
Двигатель	A15MF
Вес брутто	5,14 kg
Период	8/1994->
Размер (В x Ш x Г)	670 x 360 x 24 mm
Примечание	CORROSION PROTECTED
Материал	Aluminium/Aluminium
Оригинальные номера	
96164823	

Номер продукта | 94424

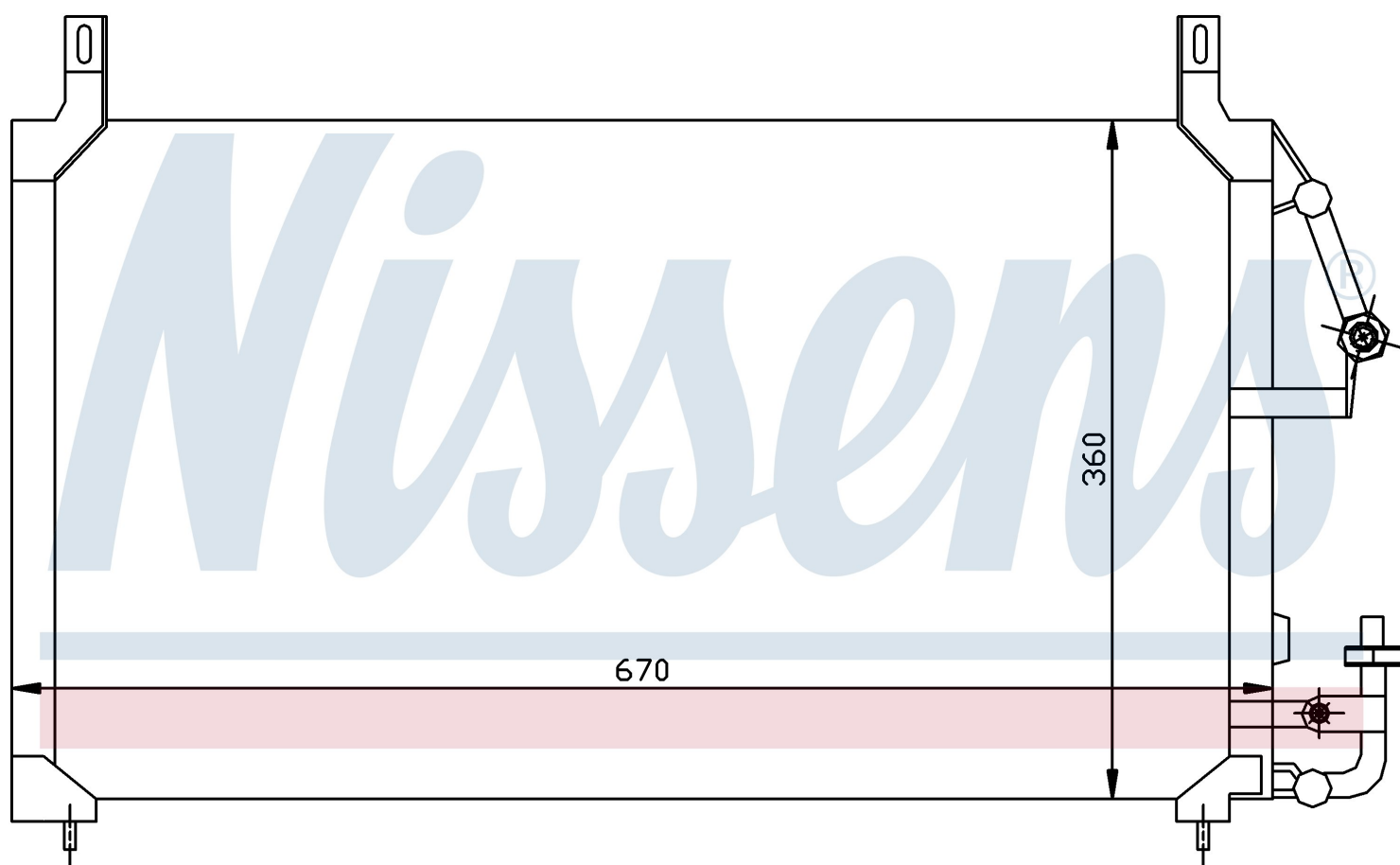

Номер продукта 94424	
Производитель	DAEWOO
Модельный ряд	NEXIA (94-)
Модель	1.5 i 16V
Коробка передач	Manual
Система А/С	With/Without air conditioning
Топливо	Gasoline
Двигатель	A15MF
Вес брутто	5,14 kg
Период	8/1994->
Размер (В x Ш x Г)	670 x 360 x 24 mm
Примечание	CORROSION PROTECTED
Материал	Aluminium/Aluminium
Оригинальные номера	
96164823	

Номер продукта | 94424

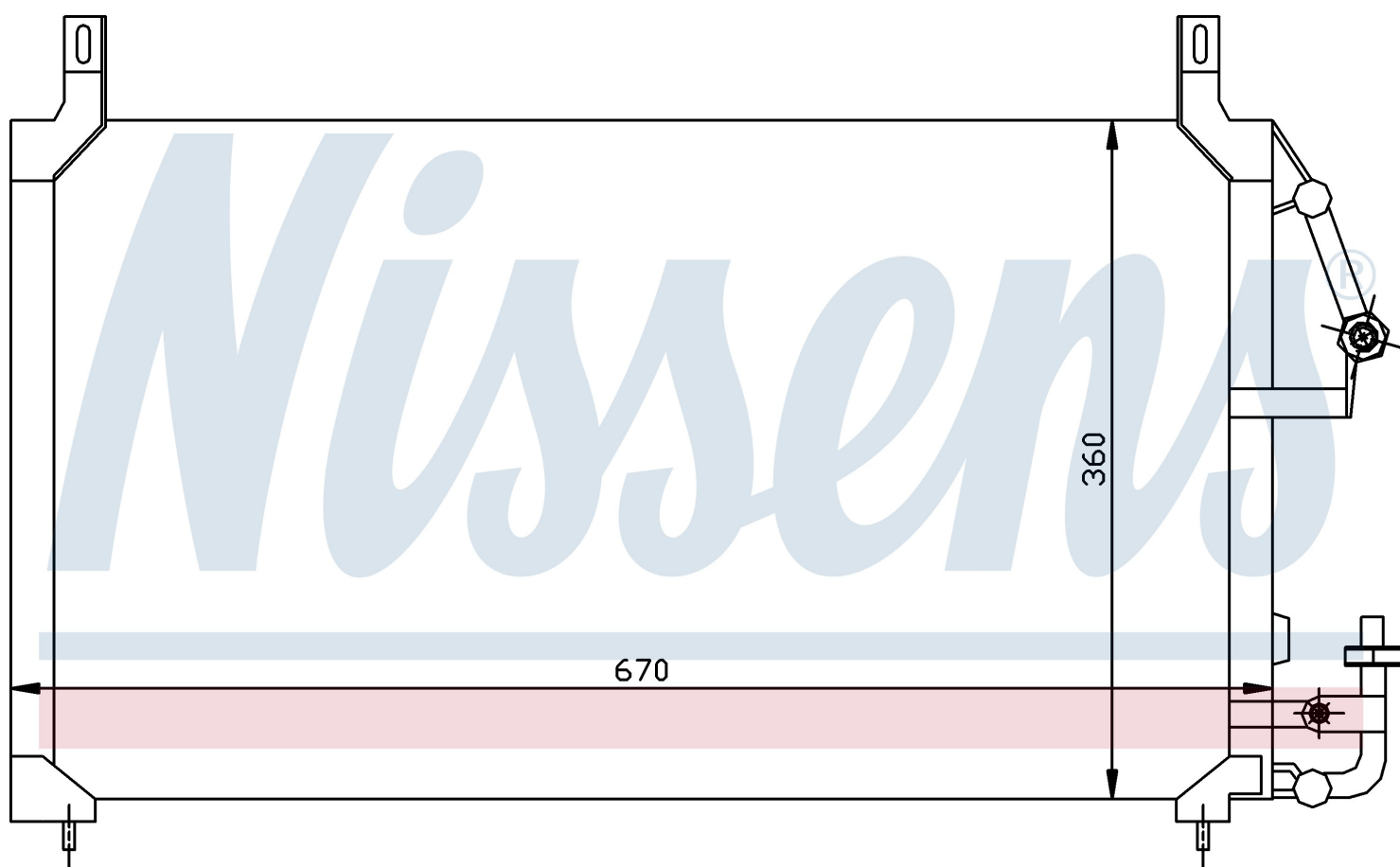

Номер продукта 94424		
Производитель		DAEWOO
Модельный ряд		NEXIA (94-)
Модель		1.5 i 16V
Коробка передач		Automatic
Система А/С		With/Without air conditioning
Топливо		Gasoline
Двигатель		A15MF
Вес брутто		5,14 kg
Период		8/1994->4/1997
Размер (В x Ш x Г)		670 x 360 x 24 mm
Примечание		CORROSION PROTECTED
Материал		Aluminium/Aluminium
Оригинальные номера		
96164823		

Номер продукта | 94424

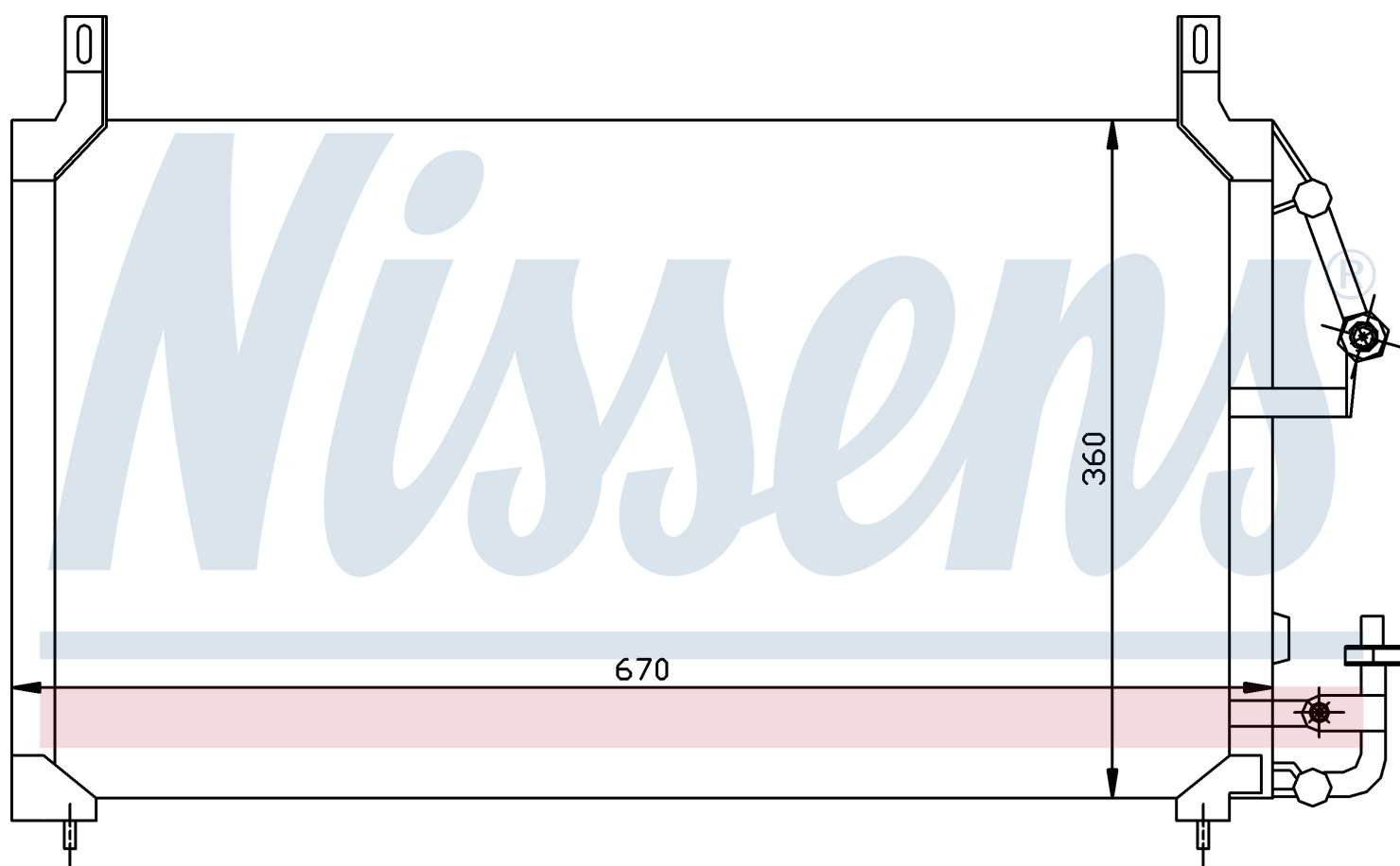

Номер продукта 94424	
Производитель	DAEWOO
Модельный ряд	NEXIA (94-)
Модель	1.5 i 16V
Коробка передач	Automatic
Система А/С	With/Without air conditioning
Топливо	Gasoline
Двигатель	A15MF
Вес брутто	5,14 kg
Период	8/1994->
Размер (В x Ш x Г)	670 x 360 x 24 mm
Примечание	CORROSION PROTECTED
Материал	Aluminium/Aluminium
Оригинальные номера	
96164823	

Номер продукта | 94424

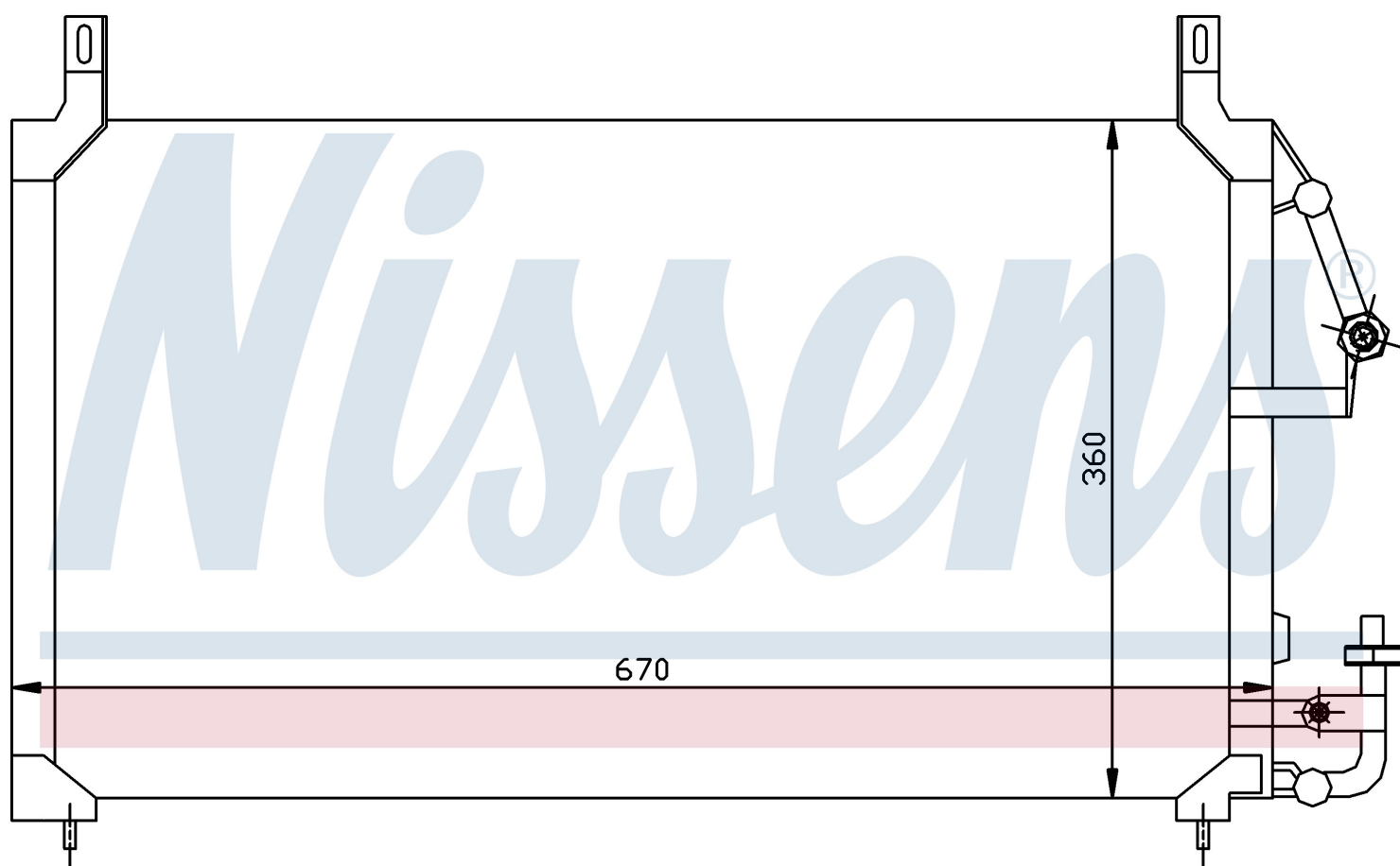

Номер продукта 94424	
Производитель	DAEWOO
Модельный ряд	NEXIA (94-)
Модель	1.8 i
Коробка передач	Manual
Система А/С	With/Without air conditioning
Топливо	Gasoline
Двигатель	C18LE
Вес брутто	5,14 kg
Период	8/1994->
Размер (В x Ш x Г)	670 x 360 x 24 mm
Примечание	CORROSION PROTECTED
Материал	Aluminium/Aluminium
Оригинальные номера	
96164823	

Номер продукта | 94424

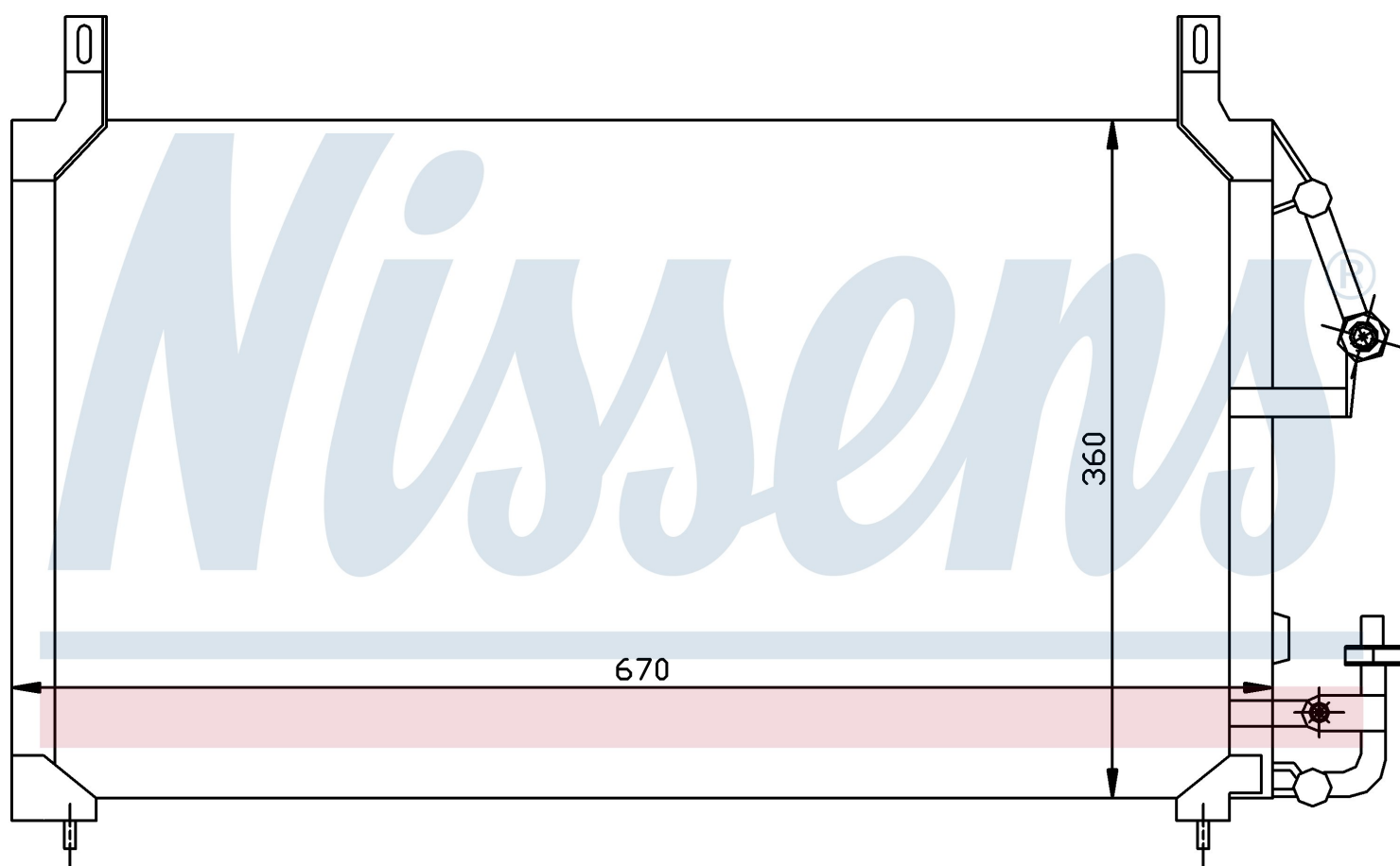

Номер продукта 94424	
Производитель	DAEWOO
Модельный ряд	CIELO (94-)
Модель	1.5 i
Коробка передач	Manual
Система А/С	With/Without air conditioning
Топливо	Gasoline
Двигатель	G15MF
Вес брутто	5,14 kg
Период	8/1994->
Размер (В x Ш x Г)	670 x 360 x 24 mm
Примечание	CORROSION PROTECTED
Материал	Aluminium/Aluminium
Оригинальные номера	
96164823	